



Transformateur d'intensité classiques

Caractéristiques techniques :

Conformité :	IEC 60044-1
Tension limite d'utilisation :	720 Vac
Fréquence :	50/60 Hz
Classe d'isolation :	E
Intensité de court-circuit thermique :	I _{th} =60 In
Intensité de court-circuit dynamique :	I _{dyn} = 2.5 I _{th} , minimum 100kA.
Tension d'essai diélectrique :	4kV/1min @ 50 Hz.
Température d'utilisation :	-25°C/+ 115°C
Facteur de sécurité :	FS5 ou FS10

Sens de branchement :

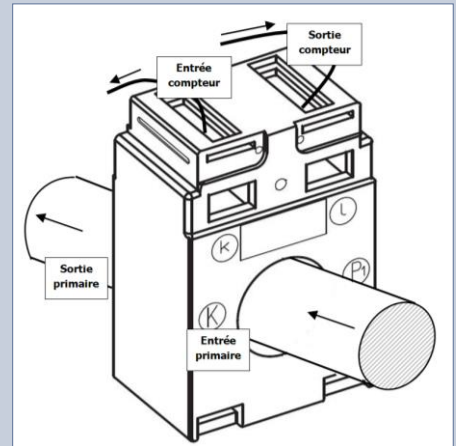

Nous proposons également des TI en classe 0.2S et 0.5, des sorties 1 A, 4-20 mA et différentes puissances.

Famille 60

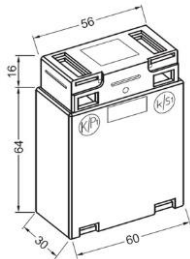

Référence	Rapport	Classe	Puissance
60 1515	1/5	1	5 VA
60 5515	5/5	1	5 VA
60 10515	10/5	1	5 VA
60 15515	15/5	1	5 VA
60 20515	20/5	1	5 VA
60 25515	25/5	1	5 VA
60 30515	30/5	1	5 VA
60 40515	40/5	1	5 VA

Famille 421

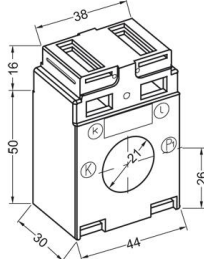

Référence	Rapport	Classe	Puissance
421 5051125	50/5	1	1.25 VA
421 755125	75/5	1	2.5 VA
421 1005125	100/5	1	2.5 VA
421 1255125	125/5	1	2.5 VA
421 150515	150/5	1	5 VA
421 200515	200/5	1	5 VA
421 250515	250/5	1	5 VA
421 300515	300/5	1	5 VA
421 400515	400/5	1	5 VA

Famille 6 315

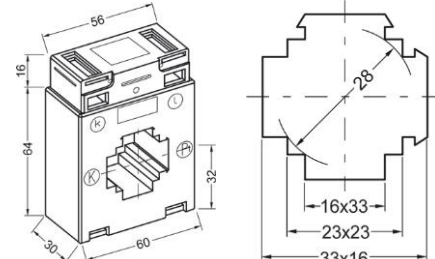

Référence	Rapport	Classe	Puissance
6315 1005125	100/5	1	2.5 VA
6315 150515	150/5	1	5 VA
6315 200515	200/5	1	5 VA
6315 250515	250/5	1	5 VA
6315 300515	300/5	1	5 VA
6315 400515	400/5	1	5 VA
6315 500515	500/5	1	5 VA
6315 600515	600/5	1	5 VA
6315 750515	750/5	1	5 VA

Famille 7 412

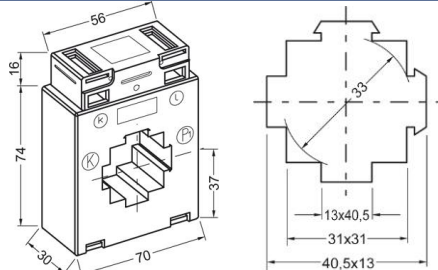

Référence	Rapport	Classe	Puissance
7412 5053125	50/5	3	1.25 VA
7412 1005125	100/5	1	2.5 VA
7412 12551375	125/5	1	3.75 VA
7412 150515	150/5	1	5 VA
7412 200515	200/5	1	5 VA
7412 250515	250/5	1	5 VA
7412 300515	300/5	1	5 VA
7412 400515	400/5	1	5 VA
7412 500515	500/5	1	5 VA
7412 600515	600/5	1	5 VA
7412 750515	750/5	1	5 VA
7412 800515	800/5	1	5 VA
7412 1000515	1000/5	1	5 VA

Famille 8 512

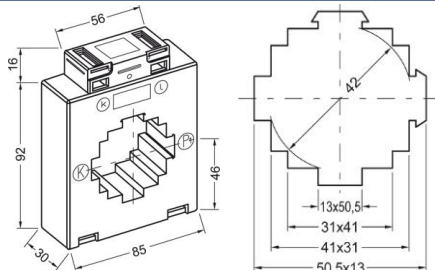

Référence	Rapport	Classe	Puissance
8512 10051125	100/5	1	1.25 VA
8512 1255125	125/5	1	2.5 VA
8512 15051375	150/5	1	3.75 VA
8512 200515	200/5	1	5 VA
8512 250515	250/5	1	5 VA
8512 300515	300/5	1	5 VA
8512 400515	400/5	1	5 VA
8512 500515	500/5	1	5 VA
8512 600515	600/5	1	5 VA
8512 750515	750/5	1	5 VA
8512 800515	800/5	1	5 VA
8512 1000515	1000/5	1	5 VA
8512 1250515	1250/5	1	5 VA
8512 1500515	1500/5	1	5 VA

Famille 9 615

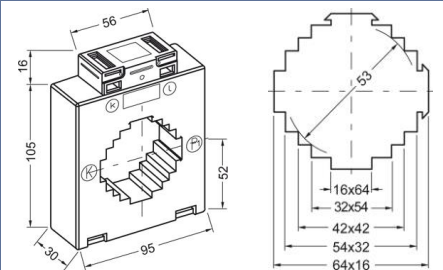

Référence	Rapport	Classe	Puissance
9615 20051375	200/5	1	3.75 VA
9615 250515	250/5	1	5 VA
9615 300515	300/5	1	5 VA
9615 400515	400/5	1	5 VA
9615 500515	500/5	1	5 VA
9615 600515	600/5	1	5 VA
9615 750515	750/5	1	5 VA
9615 8005110	800/5	1	10 VA
9615 10005110	1000/5	1	10 VA
9615 12505110	1250/5	1	10 VA
9615 15005110	1500/5	1	10 VA
9615 16005110	1600/5	1	10 VA
9615 20005110	2000/5	1	10 VA
9615 25005110	2500/5	1	10 VA

Famille 9 640

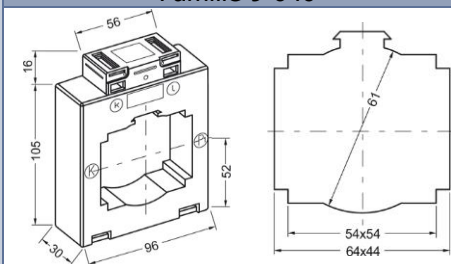

Référence	Rapport	Classe	Puissance
9640 25051375	250/5	1	3.75 VA
9640 300515	300/5	1	5 VA
9640 400515	400/5	1	5 VA
9640 500515	500/5	1	5 VA
9640 6005110	600/5	1	10 VA
9640 7505110	750/5	1	10 VA
9640 8005110	800/5	1	10 VA
9640 10005110	1000/5	1	10 VA
9640 12505110	1250/5	1	10 VA
9640 15005110	1500/5	1	10 VA
9640 16005110	1600/5	1	10 VA
9640 20005110	2000/5	1	10 VA

Famille 10 815

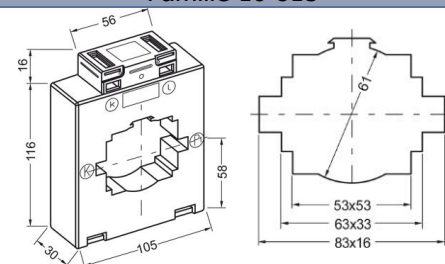

Référence	Rapport	Classe	Puissance
10815 400515	400/5	1	5 VA
10815 5005110	500/5	1	10 VA
10815 6005110	600/5	1	10 VA
10815 7505110	750/5	1	10 VA
10815 8005110	800/5	1	10 VA
10815 10005110	1000/5	1	10 VA
10815 12505110	1250/5	1	10 VA
10815 15005110	1500/5	1	10 VA
10815 16005110	1600/5	1	10 VA
10815 20005110	2000/5	1	10 VA
10815 25005110	2500/5	1	10 VA

Famille 10 830

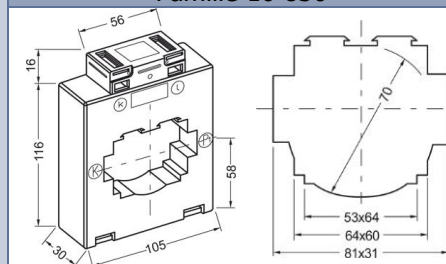

Référence	Rapport	Classe	Puissance
10830 500515	500/5	1	5 VA
10830 600515	600/5	1	5 VA
10830 750515	750/5	1	5 VA
10830 8005110	800/5	1	10 VA
10830 10005110	1000/5	1	10 VA
10830 12505110	1250/5	1	10 VA
10830 15005110	1500/5	1	10 VA
10830 16005110	1600/5	1	10 VA
10830 20005110	2000/5	1	10 VA

Famille 13 10 30

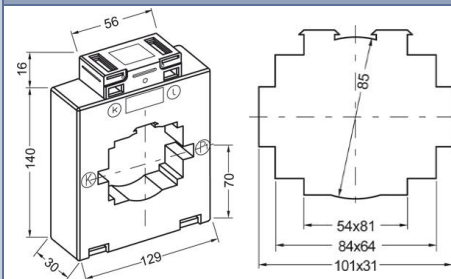

Référence	Rapport	Classe	Puissance
131030 400515	400/5	1	5 VA
131030 500515	500/5	1	5 VA
131030 6005110	600/5	1	10 VA
131030 7505110	750/5	1	10 VA
131030 8005110	800/5	1	10 VA
131030 10005110	1000/5	1	10 VA
131030 12505110	1250/5	1	10 VA
131030 15005110	1500/5	1	10 VA
131030 16005110	1600/5	1	10 VA
131030 20005110	2000/5	1	10 VA
131030 25005110	2500/5	1	10 VA
131030 30005110	3000/5	1	10 VA
131030 40005110	4000/5	1	10 VA

Famille 13 10 56

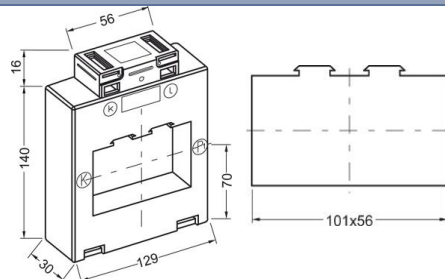

Référence	Rapport	Classe	Puissance
131056 400515	400/5	1	5 VA
131056 500515	500/5	1	5 VA
131056 6005110	600/5	1	10 VA
131056 7505110	750/5	1	10 VA
131056 8005110	800/5	1	10 VA
131056 10005110	1000/5	1	10 VA
131056 12505110	1250/5	1	10 VA
131056 15005110	1500/5	1	10 VA
131056 16005110	1600/5	1	10 VA
131056 20005110	2000/5	1	10 VA
131056 25005110	2500/5	1	10 VA
131056 30005110	3000/5	1	10 VA
131056 40005110	4000/5	1	10 VA

Famille 16 12 34

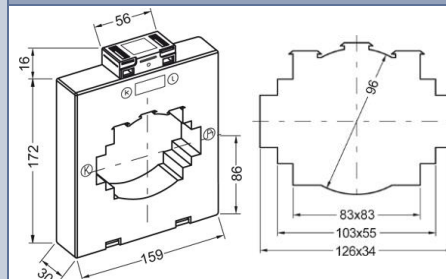

Référence	Rapport	Classe	Puissance
161234 4005110	400/5	1	10 VA
161234 5005110	500/5	1	10 VA
161234 6005110	600/5	1	10 VA
161234 7505110	750/5	1	10 VA
161234 8005110	800/5	1	10 VA
161234 10005110	1000/5	1	10 VA
161234 12505110	1250/5	1	10 VA
161234 15005110	1500/5	1	10 VA
161234 16005110	1600/5	1	10 VA
161234 20005110	2000/5	1	10 VA
161234 25005110	2500/5	1	10 VA
161234 30005110	3000/5	1	10 VA
161234 40005110	4000/5	1	10 VA

Famille 16 12 72

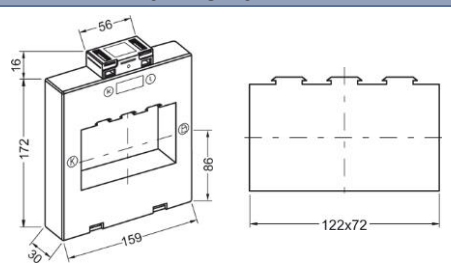

Référence	Rapport	Classe	Puissance
161272 4005110	400/5	1	10 VA
161272 5005110	500/5	1	10 VA
161272 6005110	600/5	1	10 VA
161272 7505110	750/5	1	10 VA
161272 8005110	800/5	1	10 VA
161272 10005110	1000/5	1	10 VA
161272 12505110	1250/5	1	10 VA
161272 15005110	1500/5	1	10 VA
161272 16005110	1600/5	1	10 VA
161272 20005110	2000/5	1	10 VA
161272 25005110	2500/5	1	10 VA
161272 30005110	3000/5	1	10 VA
161272 40005110	4000/5	1	10 VA
161272 50005110	5000/5	1	10 VA
161272 60005110	6000/5	1	10 VA

Adaptateurs rail DIN pour TI classiques



Réf : ADIN30

Pour un montage sur rail DIN des transformateurs d'intensité classiques. Vendus par paire

 Stocké